

> TRANSMISSION ET
EMBAYAGE



CATALOGUE
2016 - 2018



ATS

Pièces pour bus et cars

TRANSMISSION
ET EMBRAYAGE

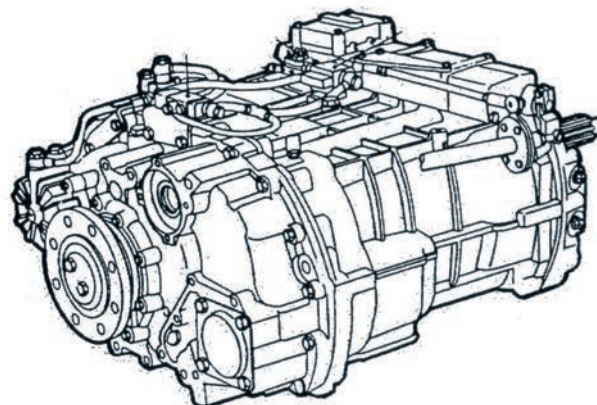
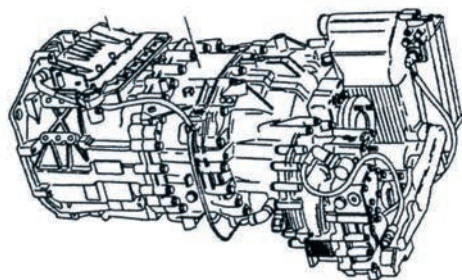

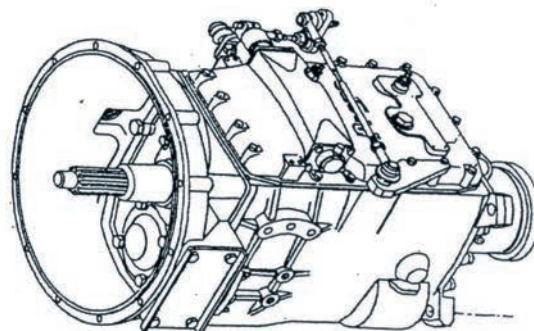
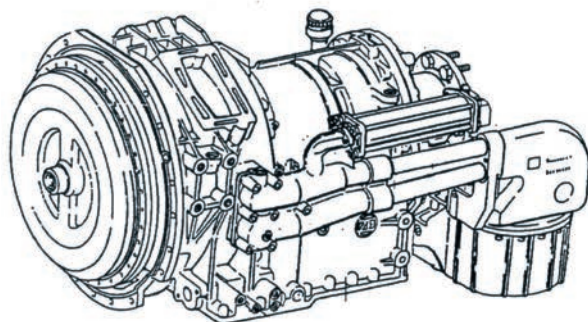

BOÎTES DE VITESSE

ZF, Mercedes, Renault, Praga
échange standard



SUR SIMPLE APPEL



Bova

RÉF ATS	DÉSIGNATION	APPLICATION	
67098	Actionneur boîte de vitesse	Bova Futura Boîte ZF 6S1600	
70421	Actionneur boîte de vitesse	Bova Futura, Magiq Boîte ZF 8S180	
64870	Vérin boîte de vitesse	Bova Futura Boîte ZF	
67579	Vérin supérieur boîte de vitesse	Bova Futura Boîte ZF	

Iveco/Irisbus

RÉF ATS	DÉSIGNATION	APPLICATION	
71019	Électrovanne de boîte ZF	Irisbus Arway, Domino, Eurorider 38/45	
66031	Électrovanne de boîte ZF commande Intarder	Irisbus	

Mercedes

RÉF ATS	DÉSIGNATION	APPLICATION	
69895	Électrovanne de commande	Evobus Setra série 400, Mercedes Travego, Turismo, Integro Boîte GO170, GO190, GO120, GO4-160	
69894	Électrovanne de commande	Evobus Setra série 400, Mercedes Travego, Turismo, Integro Boîte GO170-6, GO190-6, GO210-6, GO230-6	
71145	Vanne proportionnelle de Voith R120, R115	Evobus Setra 315 UL Euro 3, 415-417 GTHD, Mercedes Integro, Intouro, Turismo Boîte Mercedes GO190-6, GO240-8	

Mercedes

RÉF ATS	DÉSIGNATION	APPLICATION	
77062	Refroidisseur d'huile	Evobus Setra 412UL-416UL, Mercedes Integro Boîte Mercedes G0179, G0190, G0230, G0210, G04-160	
69895	Soupape cylindre de vitesse	Boîte Mercedes G0170-6, G0190-6, G0210-6, G0230-6	
76194	Cylindre de commande de boîte de vitesse	Boîte Mercedes G0170-6, G0190-6, G0210-6, G0230-6	
77066	Cylindre de commande de boîte de vitesse	Mercedes 0510 Turismo Boîte Mercedes G85-6	
77064	Cylindre de grille de passage des vitesses	Boîte Mercedes G85-6, G0170-6, G0190-6, G0210-6, G0230-6	
77065	Activateur de levier	Mercedes 0510 Turismo Boîte Mercedes G85-6	
77068	Activateur de levier	Evobus Setra 412-417UL, 415-417HD, 415- 416GTHD, Mercedes Integro - Boîte Mercedes G0170-6, G0190-6, G0210-6, G0230-6	
84432	Contacteur d'affichage de rapport	Boîte Mercedes G0210-6, G0170-6, G0230-6, G04-160 - Châssis 410/444/613/628/629/ 632/633/634/671/685	
84433	Contacteur de rapport engagé	Boîte Mercedes G0240-8 Châssis 410/629/632/633	
84458	Contacteur marche arrière	Boîte Mercedes G0170-6, G0190-6, G0210-6, G0230-6, G04-160 - Châssis 382/410/613/ 628/629/632/633/634/671	

Mercedes

RÉF ATS	DÉSIGNATION	APPLICATION	
92741	Commutateur embrayage de démarrage M12 X 1 - M27 X 1 A0015452809	Setra S412-419UL, S415-417 GTHD, Mercedes 0350 Turismo, 0550 Integro, 0580 Travego Boîte Mercedes G0170-6/8, G0190-6/8, G0210-6/6, G04-160 - Châssis 410/613/628/629/632/633/671	
75257	Commutateur embrayage de démarrage M20 X 1,5 - M27 X 1 A0015452909	Boîte Mercedes G0190-6/8, B.V. G04 Châssis 410/613/628/629/632/633/671	
84463	Capteur de température	Boîte Mercedes G0170-6, G0190-6, G0210-6, G0230-6, G0240-6, G04-160-6 - Châssis 382/ 410/444/613/628/629/632/633/634/671/685	
84468	Transmetteur d'impulsion Kitas	Boîte Mercedes G0170-6, G0190-9, G0210-6, G85-6, G0250-8, G230-6, G04-160 - Châssis 410/444/613/628/629/632/633/634/671	
84470	Capteur d'impulsion	Boîte Mercedes G04-160, G0170-6, G0190-6, G0210-6, G0250-6 Châssis 410/613/628/629/632/633/634/671	
84471	Capteur d'impulsion	Boîte Mercedes G04-160-6, G0170-6, G0190-6, G0210-6, G0230-6 Châssis 410/613/628/629/632/633/634/671	
84438	Soupape de commande	Boîte Mercedes G0170-6, G0190-6, G0210-6, G0230-6, G04-160-6 Châssis 382/613/628/629/632/633/634/671	
81782	Commutateur sélecteur de gamme	Citaro châssis 628 - 0405 châssis 612, 357 Integro - Connecto châssis 671 412-419UL châssis 633	
84485	Interrupteur verrouillage de boîte Position neutre	Boîte Mercedes G0170-6, G0190-6, G0210-6, G0230-6, G04-160 - Châssis 410/444/613/ 628/629/632/633/634/671/685/688	
81788	Cylindre de commande	Setra 431DT, 415-417HD, HDH Boîte Mercedes G0210-8, G0240-8	

Mercedes

RÉF ATS	DÉSIGNATION	APPLICATION	
73265	Interrupteur de verrouillage de démarrage	Mercedes 0510 Tourino, 0560 Intouro Boîte Mercedes G85/ G0110	

BOÎTE DE VITESSE

FILTRES DE BOÎTE DE VITESSE ET RETARDER



Boîte Mercedes

RÉF ATS	CORRESPONDANCE	DÉSIGNATION	APPLICATION	
92740	3892690321 3892690221	Tamis boîte Mercedes	Boîte G0190-6/8, G0240-8/6	NR



Boîte Scania

RÉF ATS	CORRESPONDANCE	DÉSIGNATION	APPLICATION	
63580	1381235	Filtre retarder boîte Scania Série 4	Boîte GR801R, GR875R, GRS890R, GRS900R, GRS920R	



Boîte Voith

RÉF ATS	CORRESPONDANCE	DÉSIGNATION	APPLICATION	
64643	59325510	Filtre de boîte Voith	Boîte Voith 851	
82123	59335510 91330110 91330111	Filtre de boîte Voith	Boîte Voith D860 4,5	

Boîte Volvo

RÉF ATS	CORRESPONDANCE	DÉSIGNATION	APPLICATION	
73004	20779040	Filtre de boîte Volvo	Boîte AT2412/C/D AT2512C - AT2612D I-Shift	
62409	85108176	Filtre de boîte Volvo	Boîte VT412B G8EGS/MGS	

Boîte ZF

RÉF ATS	CORRESPONDANCE	DÉSIGNATION	APPLICATION	
51467	4139298936	Filtre de boîte ZF	Boîte HP500, 5HP502/592	
68223	6085298067	Filtre de boîte ZF Filtre intarder	Boîte As Tronic	
72808	0501216503	Filtre de boîte ZF	Boîte Ecolit	

BMC

RÉF ATS	CORRESPONDANCE	APPLICATION	DIMENSIONS	CHÂSSIS / MOTEUR
80279		Probus 215 SCB		B.V. automatique
80570		Probus Euro 4	L 330/374	Tête 120 X 120 - Ent 84 mm
84241		Probus, Midilux Euro 5	L 350	Tête 125 X 150 - Ent 105 mm

Evobus

RÉF ATS	CORRESPONDANCE	APPLICATION	DIMENSIONS	CHÂSSIS / MOTEUR
77947	A9734101402	0345 Euro 1, 2	L 590	Châssis 671005/010/322/327 - Moteur OM447HLA
77953	A6284100906	0345 Euro 3 C/UE/M/H	L 930	Châssis 671015/020/021/030/042/332
77957	A6284102402 A6284100606	0345 Connecto C/UE/M/G/H	L 820	OM457HLA avec voith Châssis 671015/020/021/030/042/332
76606	A6504106002	0404	L 485	Châssis 356160 - moteur OM401LA
77948	A0004108901	Citaro Low Entry	L 655	Châssis 628583/584
77942	A6284105302	Citaro Low Entry 12 m	L 625	Châssis 628583/584
77945	A0004102601	Citaro Low Entry	L 566	Châssis 628583/584/587/687
77961	A6284103802	Citaro N3, NUE3, NG3 Euro 2 Citaro GN3, GNUE3 Euro 3	L 930	Châssis 628000/001/010/011 Châssis 628202/212/240/243/245/247/248
77943	A6284100906	Citaro MUE 13 m, Citaro 12 m, Citaro UE 12 m, Citaro K	L 1020	Châssis 628002/012/020/080/083/085/087/4587
77954	A6284101806 A6284102106	Citaro	L 1095	Châssis 628031/032/037/080/083/085/087/487/787/788
77950	A0014103806	Intouro M, E, ME	L 805	Châssis 633051/052/251/252
77955	A0004109501	Intouro	L 625	Châssis 633051/052/251/252
77945	A0004102601	Integro	L 566	Châssis 633001/002
77955	A0004109501	Integro	L 625	Châssis 633001/002
73914	A6544106707	0350 Turismo Euro 3		Châssis 613358/388 moteur OM457LA
77945	A0004102601	Tourismo 15, 16 RHD	L 566	Châssis 632036/038
77955	A0004109501	Tourismo RHD	L 625	Châssis 632036/038
77945	A0004102601	Tourismo 15 RH	L 566	Châssis 632025/026
74245	A6274100001	Setra 315, 313 UL		OM457 HLA Euro 3
77943	A6284100906 A6284101706	Setra 415-416NF	L 930	Châssis 628787/788/887 moteur OM457HLA
77945	A0004102601	Setra 415-416GT	L 566	Châssis 633121/125
77945	A0004102601	Setra 412-416UL	L 566	Châssis 633100/101/102
77955	A0004109501	Setra 412-416UL	L 625	Châssis 633100/101/102
77945	A0004102601	Setra 415/416H	L 566	Châssis 633121/122
77955	A0004109501	Setra 415/416H	L 625	Châssis 633121/122
77945	A0004102601	Setra 411HD	L 566	Châssis 629410/610

Iveco/Irisbus

RÉF ATS	CORRESPONDANCE	APPLICATION	DIMENSIONS	CHÂSSIS / MOTEUR
70283	5000791052	Agora, GX317		
77855	5001839543	Recreo Euro 2		Moteur Renault B.V. Praga
72912	5006027286	Recreo, Axer Euro 3		F2BE
90312	504096830	Arway Euro 4, Crossway LE, Crossway, Recreo, Evadys H		Cursor F2B B.V.6S1600, véhicule 12 m 80 empattement 6965
90313	5006100103	Recreo, Crossway		Tector F4AE B.V. 6S1200 véhicule 12 m - 12 m 80 empattement 6200, 6965, 5300
72180	5010556046	Iliade GTX, RTX, TEX		B.V.8S180
86405	504362426	Proway		Transmission courte

Fast

70224	81393246064	Scoler 3		A91
--------------	--------------------	----------	--	-----

Man

70224	81393246064	Man SUE 263, 313, R12, R14, Lion's Regio		
--------------	--------------------	--	--	--

Neoplan

70224	81393246064	N3516UE Trendliner		
--------------	--------------------	--------------------	--	--

Otokar

88350		Vectio 250 T		B.V. manuelle moteur Man D0836LOH
87788		Navigo 185 SE	L 387 Ent 80	Cardan avant moteur Cummins
87852				Cardan arrière moteur Cummins

Temsa

51067		Safari Euro 3		Man D2866 LOH
77990	TB283L	Safari HD	L 517	Pour boîte de vitesse ZF8S2101 moteur DAF

Vanhool

52368	10599318	Vanhool T9		
63280	10704848	Vanhool T9		
77995	10948919	Vanhool	L 1000	
77996	11207126	Vanhool	L 880	



BMC

RÉF ATS	CORRESPONDANCE	APPLICATION	DIMENSIONS	PARTICULARITÉS
80130		BMC	2,960 m	
65385			7,260 m	
81626		BMC Probus	7,530 m	B.V. 6S890
65386			6,930 m	B.V. 6S890

Evobus Mercedes

RÉF ATS	CORRESPONDANCE	APPLICATION	DIMENSIONS	PARTICULARITÉS
82112	A0002606551	Intouro M 633052	10,690 m	
81946	A0002605451	Intouro 633051	9,850 m	GO 110
82112	A0002606551	Intouro ME 633252	10,690 m	
81946	A0002605451	Intouro E 633251	9,850 m	GO 110

Evobus Setra

RÉF ATS	CORRESPONDANCE	APPLICATION	DIMENSIONS	PARTICULARITÉS
82113	A0002605751	412UL	9,190 m	
82114	A0002603551	415UL	10,580 m	
82115	A0002606251	416UL	11,430 m	
82116	A0002603451	415GTHD	10,500 m	
82117	A0002605651		10,680 m	

Fast

RÉF ATS	CORRESPONDANCE	APPLICATION	DIMENSIONS	PARTICULARITÉS
77654	94151111	Scoler 2	9,675 m	Rouge
77655	94151112		9,720 m	Noir
70551		Scoler 3(A91)	9,400 m	B.V. 6S1900 montage 2 différents par véhicule
76901	81326556205	Scoler 3(A91), Syter	9,550 m	B.V. 6S1900 - 2 par véhicule

Iveco/Irisbus

RÉF ATS	CORRESPONDANCE	APPLICATION	DIMENSIONS	PARTICULARITÉS
82124	504012421	Recreo Crossway Tector empattement 6200	9,550 m	B.V. 6S1200
82125	504020391		9,650 m	B.V. 6S1200
77046	5006201271 504210461			B.V. 6S1600
70916	504115102	Recreo Crossway		B.V. 6S1600
82126	504210499	Recreo Crossway Tector empattement 6965		B.V. 6S1200
82127	504020394			

Neoman

RÉF ATS	CORRESPONDANCE	APPLICATION	DIMENSIONS	PARTICULARITÉS
90476	81326556154	Lion's Coach, Lion's Classic, Neoplan Tourliner	9,600 m	B.V. ZF 6S1900IT
90343	81326556151	Lion's Coach, Lion's Regio, Neoplan Tourliner, Trendliner	9,700 m	B.V. ZF

Otokar

RÉF ATS	CORRESPONDANCE	APPLICATION	DIMENSIONS	PARTICULARITÉS
88038		Navigo 185S		B.V. Eaton
88566		Vectio 250T, 290T	8,175 m	B.V. ZF
89942				

Vanhool

RÉF ATS	CORRESPONDANCE	APPLICATION	DIMENSIONS	PARTICULARITÉS
36719	10516154	T9 CL Euro 2	9,600 m	Gros câble B.V. 6S85
36765	10516156		9,600 m	Petit câble B.V. 6S85
40606	10781853	T9 TL Euro 3		B.V. 6S1600
45780	10781854			
43223	10541090	T9 TL Euro 2	9,900 m	Gros câble
43224	10541091		9,900 m	Petit câble
73782	11004994	T915	10,400 m	G0210
82119	10971341		10,300 m	G0210
76290	10886831	T916, Acron, Alicron	11,500 m	2 identiques
44392	10801126		10,270 m	Dep 2003 B.V. ZF
49736	10801125	T915, Acron, Alicron	9,690 m	Dep 2003 B.V. ZF
45780	10781854	T9, Euro 3, T915 Acron		B.V. ZF
45779	10781893			B.V. ZF



Émetteur récepteur d'embrayage

RÉF ATS	VUE	APPLICATION	DÉSIGNATION	PARTICULARITÉS (Pièces et véhicule)	PHOTOS
BMC					
79016	1	Alyos	Émetteur	B.V.6S1010 Euro 5	
56846			Récepteur	B.V.6S1010 Euro 5	
36825			Récepteur	ZF6S850	
80139		Midilux	Émetteur	B.V.6S890	
56846			Récepteur	ZF6S890	
79016	1	Probus	Émetteur	Pédale au sol Euro 4, 5	
79015	2		Émetteur	Euro 4	
56846			Récepteur	Euro 4 - B.V. 6S890 - Euro 5 B.V.6S1010	
BOVA					
20023		FHD, FLD	Émetteur	Euro 1, 2	
63216		FHD	Émetteur	Euro 3, 4	
39144		FHX, FHM	Récepteur		
1323		FHD, FLD	Récepteur	Euro 0, 1, 2	
51480	3	FHD	Récepteur	Euro 3, 4	
EOBUS MERCEDES					
36983		Sprinter 208, 210, 212, 308, 310, 312, 410, 412, Sprinter 211, 213, 216, 311, 313, 316, 411, 413, 416CDI	Émetteur	Jsq 05/06	
4777			Récepteur		
78099		Sprinter 211, 215, 216, 311, 315, 318, 319, 511, 515, 518, 519CDI	Émetteur	Dep 06/06	
36640		Vario dep 09/06 Mago châssis Mercedes	Émetteur		
37971	34		Récepteur		
2065		0303, 0330, 0340 (BM600)	Récepteur	Numéro de corps du cylindre S6578	
19998			Émetteur	Numéro de corps du cylindre S5307	
19989		0303	Émetteur	1er montage, numéro de corps du cylindre S5185K	
20193			Récepteur	1er montage, numéro de corps du cylindre S6197	
2069		0345	Émetteur	Euro 1, 2	
3985	4		Récepteur		
2069		0350, 0404	Émetteur	Si récepteur hydropneumatique	
3973			Émetteur	Si récepteur hydraulique	
3985	4		Récepteur	B.V. EPS Euro 2	
48695		0350	Récepteur	2ème montage	
19998		0408	Émetteur		
2064			Récepteur		
20002		0510 Tourino	Émetteur	Boîte G85-6	
65517	5		Récepteur	B.V. G85-6	

Émetteur récepteur d'embrayage

RÉF ATS	VUE	APPLICATION	DÉSIGNATION	PARTICULARITÉS (Pièces et véhicule)	PHOTOS
EVOBUS MERCEDES					
3974	7	0550 Euro 2	Émetteur	B.V. S6-85	
37316			Récepteur	B.V. S6-85	
39825	9		Émetteur	B.V. G04-160 Mercedes	
3985	4		Récepteur	B.V. G04-160 Mercedes	
39825		0560 Intouro	Émetteur	B.V. G0 110	
65517	5		Récepteur	B.V. G0110	
50782		0580 Travego, 0550, 0350 Euro 3, 4 OM457HLA	Émetteur	B.V. G0190 Mercedes	
43160	6		Récepteur		
39825		New Tourismo 15, 16, 17 RHD	Émetteur	B.V. G0190	
61211			Récepteur	B.V. G0 190	
EVOBUS SETRA					
20193		Setra 215 dep 76 jsq 89	Récepteur	Hydraulique	
24787		Setra 215	Émetteur		
3974	7	Setra S309, S313, S315UL, H, GT, GTHD, HD, HDH, S215 HRI (OM401LA)	Émetteur	B.V. ZF, G04 avec reservoir	
37316			Récepteur	B.V. ZF S6-85	
41306	8	Setra S313, S315UL, H, GTHD	Récepteur	B.V. S6-1600 - B.V. 8S 180	
3985	4	Setra S313, S315UL, H	Récepteur	B.V. G04, 190, 210	
3982		Setra S315HD, HDH, S250 Spécial	Récepteur	Au-dessus de la boîte Euro 0 et 1	
41306	8	Setra S315HD, HDH	Récepteur	En-dessous de la boîte Euro 2	
43160	6	Setra S315GTHD, GT dep 2002	Récepteur	Euro 3	
50782		Setra 313-315 - S411, 415, 417	Émetteur	Boîte G0190-6 Euro 3	
47868		Setra S411, 415, 417	Récepteur	Euro 3, 4, 5	
43160	6	S412-419UL, 415-416H, 415-417GTHD, 411- 415HD, HDH	Récepteur	Boîte G0190-6	
3985	4	S415-417GTHD, HD, HDH	Récepteur	Boîte G0210-6	
76199			Récepteur	Boîte G0240-8	
39825	9	S431DT	Émetteur	Boîte G0210-6, G0240-8	
3985	4		Récepteur	Boîte G0210-6	
76199			Récepteur	Boîte G0240-8	
FAST					
19990	33	Scoler 1	Émetteur		
37971	34		Récepteur		
48339		Scoler 2	Récepteur		
60665			Émetteur	Euro 2 (moteur Renault)	
52029		Scoler 3, Syter	Émetteur	Euro 3 (moteur Man)	

Émetteur récepteur d'embrayage

RÉF ATS	VUE	APPLICATION	DÉSIGNATION	PARTICULARITÉS (Pièces et véhicule)	PHOTOS
43424	10	Scoler 3 (A91)	Récepteur	Moteur Man Euro 3	 10  11
49518	11	Scoler 3 (A91)	Récepteur	ZF 6S1900 IT D0836 LOH D2066LUH Euro 4, 5	
65103			Émetteur		
52210		Fast Scoler 4	Émetteur	B.V. ZF 6S1000 T0 moteur DXI 7	
52210		Jumbo	Émetteur		
37378		Syter (A51)	Récepteur	Moteur Man	
IVECO/IRISBUS					
73749		Daily 3 - 35C11, 14, 15, 17, 18 - 50C14, 15, 17, 18 - 65C14, 17, 18	Kit émetteur/récepteur	Dep 05/06	 12  13  14  15  16  17
39351		Recreo Euro 2	Émetteur	Moteur RVI	
48280	12		Récepteur	Moteur RVI	
48057	13	Recreo, Axer Euro 3	Émetteur	Moteur Iveco	
45570			Récepteur	Moteur Iveco Knorr jsq châssis 7405 (couleur verte)	
42814	14		Récepteur	Wabco dep châssis 7406 (couleur noire)	
1359	16	Recreo, Crossway dep 2007	Émetteur	B.V. 6S1200 moteur Tector	
42814	14		Récepteur	B.V. 6S1200 moteur Tector	
1359	16		Émetteur	B.V. 6S1600 moteur Cursor	
69003			Récepteur	B.V. 6S1600 (wabco 9700514590) moteur Cursor	
58543			Récepteur	B.V. 6S1600 (wabco 9700514387) moteur Cursor	
1359	16	Tracer, FR1, Ares, Iliade, PR14, Arway, Evadys	Émetteur	B.V. ZF 6S1600, 6S85, 6S150C, 8S180, G406 IT	
1325	17	FR1, Tracer, Ares, Iliade	Récepteur	B.V. G406 IT, 6S85, 6S150C, 8S180	
60443		Iliade DCI Euro 3	Récepteur	B.V. ZF astronic	
35907		Ares, Iliade	Récepteur	B.V., TB.V.	
36825		Iliade, Ares, Arway, Evadys	Récepteur	B.V. ZF S6-1600 jsq 06/2004	
42814			Récepteur	B.V. ZF S6-1600 dep 06/2004	
78104	15	Magelys	Récepteur	B.V. ZF 12AS2301 B0	
58543			Récepteur	B.V. 6S1600	
1359	17	Domino HD, HDH	Émetteur	B.V. 6S1600	
58543			Récepteur		
3977		Midys, Midirider	Émetteur		
78199		Proway	Émetteur		
86397			Récepteur		
3975		Iveco Eurorider, Euroclass, Eurocite	Émetteur		
39463		Iveco Eurorider, Eurocite	Récepteur		
3977		Iveco Scolabus	Émetteur		
3978			Récepteur		



Émetteur récepteur d'embrayage

RÉF ATS	VUE	APPLICATION	DÉSIGNATION	PARTICULARITÉS (Pièces et véhicule)	PHOTOS	
JONCKHEERE						
597	18	Deauville Man	Récepteur			
19997	19		Émetteur			
3690		Mistral	Récepteur			
36434		Neuilly 1 et 2	Émetteur			
2041			Récepteur			
KING LONG						
91818		XMQ 6800	Émetteur	Boîte S6-80		
91821			Récepteur			
91819	20	XMQ 6900	Émetteur	Boîte 6S850 Euro 4		
91822			Récepteur	Boîte 6S1010B0 Euro 5		
91820	21	XMQ 6120	Émetteur	Boîte ZF 6S1701B0		
91823			Récepteur			
91819	20	XMQ 6127	Émetteur	Boîte ZF 6S1901B0		
91823			Récepteur			
MAN						
65103		Lion's R08, R09 Coach	Émetteur	B.V. ZF		
49518	11		Récepteur	B.V. 6S1901, 8S180, 8S2101		
72505			Émetteur	B.V. G0210-6		
72504			Récepteur	B.V. G0210-6		
52029		SUE 283 Pionnier A72	Émetteur	B.V. 6S1600		
43424	10	SUE 313	Récepteur			
NEOPLAN						
19992		N116-N316	Émetteur	Ancien montage		
3972		N122/3, N116, N316 Euroliner	Émetteur	Nouveau montage sans AVS		
3982		N116-N316	Récepteur			
3982		Euroliner	Récepteur	Boîte 6S1600		
72506		Tourliner	Émetteur	B.V. ZF Euro 3		
64649			Émetteur	Euro 4		
49518	11		Récepteur	B.V. ZF		
72504			Récepteur	Euro 4 B.V. G0210		
65103		Trendliner P24 P25, N3516/3, N3516UE	Émetteur	B.V. ZF 6S1900 moteur D2866LUH29/37, D2066LUH		
49518	11		Récepteur	B.V. ZF 6S1900		
72505			Émetteur	B.V. GO 210-6 moteur D2066LUH 14/15/09		
72504			Récepteur			
42153		Neobody, châssis Man	Émetteur			
597	18		Récepteur	Waboc (couleur noire)		
43424	10		Récepteur	Knorr (couleur verte)		

Émetteur récepteur d'embrayage

RÉF ATS	VUE	APPLICATION	DÉSIGNATION	PARTICULARITÉS (Pièces et véhicule)	PHOTOS
OTOKAR					
87841	35	Navigo	Récepteur		
56846		Vectio 240S	Récepteur		
87023	36	Navigo, Vectio	Émetteur		
RENAULT					
52623		Master 2,5DCI	Émetteur	G9U 720/754 dep 10/01 jsq 11/03	
78098		Master 2,5DCI - 3, 0DCI	Émetteur	Dep 11/03	
SCANIA					
3980		K113, K93	Émetteur		
38209	22	K112	Récepteur		
45279		K113 Irizard Century	Récepteur	Avec indicateur d'usure GR801R	
77777		K124/K114/K94	Récepteur	Embrayage avec butée hydraulique	
62555			Récepteur	Embrayage avec butée classique	
SOR					
1610	23	Sor Euro 3	Récepteur		
36825	24	Sor C12	Récepteur		
56846		Sor 9,5 / 10,5 Euro 5	Récepteur		
48057	25	Sor 9,5 / 10,5 Euro 3	Émetteur		
TEMSA					
71747		Samba	Émetteur	B.V. ZF 6S850	
57108		Box moteur Cummins	Émetteur	Boîte Eaton, ZF	
63602			Récepteur	Boîte Eaton	
78068	26		Récepteur	Boîte 6S1010	
57108		Tourmalin, Box Euro 3	Émetteur	ZF 6S1700	
37378	27		Récepteur		
70182		Opalin 9	Récepteur		
43424	28	Safari 10, 12, 13	Récepteur		
42153	29		Émetteur		
57108		Safari DAF HD, RD	Émetteur	Boîte 6S1901 - 8S2101	
62765			Récepteur		
87023	36	MD9	Émetteur	Boîte 6S1110	
VANHOOL					
20023		Eos 90, 100, 200	Émetteur	B.V. 8S180 Euro 1, 2	
41483			Émetteur	Euro 3	
598			Récepteur	Après 95 Euro 1, 2, 3	
3982			Récepteur	B.V. 8S180	
20024	30	T8, T9	Émetteur		
1323		812-814	Récepteur		
1328		815-816	Récepteur		
1327		TD824 jsq 85	Récepteur		
3983		T815-T816, châssis T9	Récepteur		
35501		T9	Récepteur		
57824	31	T915, T916 Euro 3, 4	Récepteur	B.V. G0210	
60443			Récepteur	B.V. Astronic	
45217		T917 Astron	Récepteur	Boîte avec AVS moteur D2876LOH02	
37378	27	T924	Récepteur		

Émetteur récepteur d'embrayage

RÉF ATS	VUE	APPLICATION	DÉSIGNATION	PARTICULARITÉS (Pièces et véhicule)	PHOTOS
VOLKSWAGEN					
36983		LT 28-46	Émetteur	Dep 06/96 jsq 07/07	
78099		Crafter 30-50	Émetteur	Dep 04/06	
VOLVO					
20020		B10M, B10B, B12	Émetteur		 32
38540		B10B (GX57)	Récepteur	B.V.G8-EGS/MGS	
42245		B10M	Récepteur		
90196		B12B/M	Récepteur	B.V. VT2412B	
90198		B9R, B12B/M	Récepteur	B.V. ZF 6S1600	
62597	32		Émetteur	B.V. VT2412B	



WABCO

EMBRAYAGE

PIÈCES ASSISTANCE D'EMBRAYAGE

RÉF ATS	DÉSIGNATION	APPLICATION	
80120	Bocal liquide embrayage	BMC Probus, Alyos	
RÉF ATS	DÉSIGNATION	APPLICATION	
91662	Bocal liquide embrayage B.V. G85-6	0510 Tourino châssis 444	
RÉF ATS	DÉSIGNATION	APPLICATION	NR
49119	Bocal liquide embrayage	Vanhool T9	
RÉF ATS	DÉSIGNATION	APPLICATION	
94531	Bocal liquide embrayage	Volvo B9R, B12B/M	
RÉF ATS	DÉSIGNATION	APPLICATION	
91663	Couvercle réservoir liquide embrayage B.V.	Evobus Citaro	
RÉF ATS	DÉSIGNATION	APPLICATION	
91642	Tuyau de sortie émetteur d'embrayage L 2150	Evobus 0510 Tourino, 0560 Integro, 0580 Travego, Setra 415H, 415-416GT, 415-417HDH, 412-416UL	
RÉF ATS	DÉSIGNATION	APPLICATION	
91643	Tuyau de sortie émetteur d'embrayage L 1400	Evobus 0510 Tourino, 0560 Integro, 0580 Travego, Setra 431DT, S415-417HDH, 415HD, 419UL	
RÉF ATS	DÉSIGNATION	APPLICATION	
91644	Captur servo d'embrayage	Evobus Turismo RH, Integro, Travego, Setra S417-419UL, S415-417HDH, S416-417GTHD, S411-415HD	

RÉF ATS	DÉSIGNATION	APPLICATION	
88848	Bocal liquide embrayage	Otokar Vectio	

RÉF ATS	DÉSIGNATION	APPLICATION	
87022	Bocal liquide embrayage	Otokar Navigo	

EMBRAYAGE

ROTULES COMMANDE DE BOÎTE DE VITESSE

RÉF ATS	DÉSIGNATION	PARTICULARITÉS	
21479	Rotule pas à droite	Boîte de vitesse ZF M12 X 1,75 femelle - M10 X 1,5 mâle	
21480	Rotule pas à gauche		
36650	Rotule pas à droite	Boîte de vitesse Scania - M12	
36651	Rotule pas à gauche		

RÉF ATS	DÉSIGNATION	PARTICULARITÉS	
35132	Rotule pas à droite	M14 X 1,5 (sélecteur de boîte ZF)	

RÉF ATS	DÉSIGNATION	PARTICULARITÉS	
37351	Rotule pas à gauche	M8	
37350	Rotule pas à droite		

RÉF ATS	DÉSIGNATION	PARTICULARITÉS	
14372	Rotule câble de vitesse acier	M12 femelle - M10 mâle	
1138		M8 femelle - M10 mâle	

RÉF ATS	DÉSIGNATION	PARTICULARITÉS	
37549	Rotule câble de vitesse acier	M10 femelle - M10 mâle	

RÉF ATS	DÉSIGNATION	PARTICULARITÉS	
24176	Rotule câble de vitesse aluminium pas à droite	M8 femelle - M10 mâle	

RÉF ATS	DÉSIGNATION	PARTICULARITÉS	
35227	Rotule pas à droite	Intérieur M6 - Extérieur M6	
75304		Intérieur M6 - Extérieur M8	
53543		M6 femelle - M8 mâle	
65160		M8 femelle - M6 mâle	

RÉF ATS	DÉSIGNATION	PARTICULARITÉS	
43275	Rotule œil	M12 X 150 œil Ø 12	

DÉSIGNATION	RÉF ATS VALÉO	RÉF ATS SACHS	RÉF ATS LUK	RÉF ATS AUTRES	VOLANT MOTEUR	PARTICULARITÉS TECHNIQUES
BMC						
BMC PROBUS 221 CV, MIDILUX EURO 4						Moteur Cummins B.V. 6S890
Mécanisme + disque	60975					
Butée version valeo	60976					
Roulement de butée version BMC		64956				
Butée d'embrayage version BMC		64957				
Volant moteur					80654	
BMC ALYOS 285 CV EURO 5						Moteur Cummins ISB6.7E5 B.V. 6S85
Kit embrayage (mécanisme + disque)				80693		
Butée				80689		
BMC ALYOS 250 CV EURO 4						Moteur Cummins ISB6 B.V.6S85
Mécanisme				80274		
Disque				80275		
Kit embrayage (mécanisme + disque)				80701		
Butée embrayage				80674		
Volant moteur				80675		
BMC PROBUS 285 CV EURO 5						Moteur Cummins ISB6 7E5
Kit embrayage (mécanisme + disque)				80693		
Butée				80689		
BOVA						
BOVA FLD 12-300						DAF-RS222M B.V. S6-85
Mécanisme		3803				Embrayage à poussée
Disque		34252				
Butée		34253				
BOVA FHD10-340 FHD 12-340 EURO 2						Moteur DAF-WS242M B.V. S6-1600
Mécanisme		1766				Euro 2 Embrayage à poussée
Disque		4800				
Butée		34253				
BOVA FHD 12 370						DAF-WS268 B.V.S8-180
Mécanisme		1694				Embrayage à tirer
Disque		34263				
Butée		34262				
BOVA FHD 12 370						Moteur DAF-WS268 B.V. S6-1600
Mécanisme		1766				
Disque		35783				
Butée		34253				
BOVA FHD MAGIQ EURO 3						Moteur DAF XF 280C B.V. 8S180 et 6S1600
Mécanisme	1694					
Disque	37426					
Butée	38807					
BOVA FHD, MAGIQ HD120, H122 EURO 3						Moteur XF250M Boîte 6S1600
Kit embrayage	64029	64028				
Mécanisme	702	47227				
Disque	2356	4623				
Butée	690	248				
BOVA FHD EURO 4						Moteur DAF PR265 boîte Mercedes GO170-6
Mécanisme		1694				
Disque		37426				
Butée		49792				

DÉSIGNATION	RÉF ATS VALÉO	RÉF ATS SACHS	RÉF ATS LUK	RÉF ATS AUTRES	VOLANT MOTEUR	PARTICULARITÉS TECHNIQUES
BOVA FUTURA, MAGIQ						Moteur DAF MX300 B.V. ZF AS Tronic
Kit complet		68067				
EOBUS						
EOBUS MERCEDES O303						Moteur OM442 OM 442A
Mécanisme	35556	287				
Disque	36742	215				
Butée	39214	271				
Fourchette d'embrayage		3463				
Kit d'embrayage	39449	37852				
Volant					91274	
EOBUS MERCEDES O303						Moteur OM442-442A
Mécanisme		286				
Disque	36743	37426				
Butée	35557	270				
Fourchette d'embrayage		3463				
Kit d'embrayage		38823				
Volant					91274	
EOBUS MERCEDES O345						Moteur OM447HLA 250CV B.V. G04/160
Mécanisme		286				
Disque		41567				
Butée		270				
Volant					34179	
EOBUS MERCEDES O345 CONNECTO EURO 3						Moteur OM457HLA B.V. G0210-6
Mécanisme		287				
Disque		39926				
Butée		49792				
Volant					57399	
EOBUS MERCEDES O350 O404						Moteur OM402LABM 613-455-485
Mécanisme		286				
Disque	36743	37426				
Butée	35557	270				Selon version
Butée	40401	272				Selon version
Fourchette d'embrayage		3463				
Kit embrayage		38823				
EOBUS MERCEDES O350 TOURISMO EURO 3 / EOBUS MERCEDES O580 TRAVEGO EURO 3						Moteur OM457LA B.V. GO 190-6, GO 210
Mécanisme		3642				
Disque		3644				
Butée		49792				
Volant moteur bi masse					51319	
EOBUS TOURISMO						Moteur OM457 HLA - B.V. Astrotronic
Mécanisme + disque		54410				
Butée		66019				
EOBUS TOURISMO 15, 16, 17 RHD EURO 4, 5						Moteur OM457LA - Boîte G0210 Châssis 632035, 632036, 632037
Mécanisme + disque + butée		49803				
Volant bi masse					51319	

DÉSIGNATION	RÉF ATS VALÉO	RÉF ATS SACHS	RÉF ATS LUK	RÉF ATS AUTRES	VOLANT MOTEUR	PARTICULARITÉS TECHNIQUES
EOBUS TRAVEGO, TOURISMO EURO 6						Moteur OM470 LA - Châssis 632.400 B.V. G0210 6 vitesses, Manuel
Mécanisme + disque		91740				
Butée		91956				
Volant moteur OM470 LA					91955	
EOBUS TRAVEGO, TOURISMO						Moteur OM 470LA, OM471 LA - Châssis 632.450 B.V. Powershift GO 250-8
Mécanisme + disque		94929				
Volant moteur OM470 LA					91955	
Volant moteur OM471 LA					91953	
EOBUS TOURINO 0510 - EURO 3, 4						Moteur 926LA - Châssis 444303 Moteur 906LA, B.V. G85-6
Mécanisme		58140				
Disque		61090				
Butée		53336				
Volant					61947	
EOBUS MERCEDES O550 INTEGRO EURO 2						Moteur OM447HLA, OM 441LA B.V. G04
Mécanisme		3642				
Disque		39926				
Butée		270				
Volant					34179	
EOBUS MERCEDES O550 INTEGRO EURO 2						Moteur OM447HLA, OM 441LA B.V. G0190/210
Mécanisme		3642				
Disque		39926				
Butée		49792				
EOBUS MERCEDES O550 INTEGRO EURO 2						Moteur OM447HLA B.V. S6-85
Mécanisme		286				
Disque		45055				
Butée		38807				
Volant					34179	
EOBUS MERCEDES O550 INTEGRO EURO 3						Moteur OM457HLA B.V. G0190-210
EOBUS MERCEDES INTEGRO NEW EURO 4, 5						
Kit complet	52970	49803				
Volant					57399	
EOBUS INTOURO 0560 EURO 4, 5						Moteur OM926LA, B.V. G0110
Mécanisme		58140				
Disque		86061				
Butée		53336				
Volant					61947	
EOBUS INTOURO 0560 EURO 6						Moteur OM936LA, B.V. G0190
Mécanisme		92027				
Disque		92028				
Butée		92029				
EOBUS MERCEDES VARIO O810, O814, O815						Moteur OM904LA B.V. G6-60
Mécanisme + disque		53337				
Butée		53336				
EOBUS MERCEDES VITO 113CDI, 116 CDI						Moteur OM651.940 dep 09/10
Kit embrayage		91834				
Butée hydraulique		91835				
Volant moteur					77098	
EOBUS SPRINTER 208, 308, 408						Moteur OM 601.943 jsq 04/2000
Kit complet		39561				

DÉSIGNATION	RÉF ATS VALÉO	RÉF ATS SACHS	RÉF ATS LUK	RÉF ATS AUTRES	VOLANT MOTEUR	PARTICULARITÉS TECHNIQUES
EOBUS SPRINTER 210, 310, 410, 212, 312, 412						Moteur 602.980 jsq 04/2000
Kit complet			49896			
EOBUS SPRINTER 211, 311, 411 CDI, 213, 313, 413 CDI - 216, 316, 416 CDI						Moteur 611.981 dep 04/2000 jsq 05/2006
Mécanisme + disque			49293			
Butée hydraulique		55609				
EOBUS SPRINTER 318, 418, 518 CDI - 319, 419, 519 CDI						Moteur OM642.992 dep 06/06 V6
Mécanisme + disque		69415				
Mécanisme + disque + butée		92030				
Butée		55609	55608			
Volant bi masse					69416	
EOBUS SPRINTER 209, 309, 509 CDI - 211, 311, 511 CDI - 213, 313, 513 CDI 215, 315, 515 CDI						Moteur OM646DELA, 646.986 dep 06/06 jsq 03/09
Mécanisme + disque		71621	69763			
Butée		55609	55608			
Volant moteur bi masse					69764	
EOBUS SPRINTER 310, 313, 316, 411, 416, 510, 513, 516 CDI						Moteur OM651 dep 03/09 - 4 cylindres
Kit embrayage		91834				
Volant moteur		77098	91854			
EOBUS SETRA S213 - S215 - H HR HD UL SL						Moteur OM407, OM427, OM447, OM422, OM442, OM441, Man 2866UH B.V. S6-90
Mécanisme		233				
Disque		195				
Butée		251				Selon version
Butée		253				Selon version
Clips de fourchette		36313				
Flexible de graissage de butée		37898				
Volant					91274	
EOBUS SETRA S213 - S215 - HR						Moteur OM441LA B.V. S6-85
Mécanisme		286				
Disque		13973				
Butée		268				
Volant					91274	
EOBUS SETRA S213 - S215 HD						Moteur OM422A B.V. S6-150C
Mécanisme		236				
Disque		195				
Butée		251				
Clips de fourchette		36313				
Flexible de graissage de butée		37898				
Volant					20951	
EOBUS SETRA S215 HD 216 HDS						Moteur OM442A B.V. S8-180
Mécanisme		236				
Disque		2036				
Butée		253				
Clips de fourchette		36313				
Flexible de graissage de butée		37898				
Volant					91274	
EOBUS SETRA S309 HD						Moteur OM441LA B.V. S6-85
Mécanisme		286				
Disque		45055				
Butée		38807				
Volant					91274	

DÉSIGNATION	RÉF ATS VALÉO	RÉF ATS SACHS	RÉF ATS LUK	RÉF ATS AUTRES	VOLANT MOTEUR	PARTICULARITÉS TECHNIQUES
EVOBUS SETRA S315 HD, HDH						Moteur OM442A 442LA 402LA B.V. S8-180
Mécanisme		1694				
Disque		13973				
Butée		268				
Volant					91274	
EVOBUS SETRA S250						Moteur Man D2866LOH28 B.V. S8-180
Mécanisme		3642				
Disque		3644				
Butée		268				
Volant					36976	
EVOBUS SETRA S315 GTHD						Moteur OM442 LA B.V. S8-180
Mécanisme		3642				
Disque		13973				
Butée		38807				
Kit complet		53221				
Volant					35711	
EVOBUS SETRA S315 GTHD						Moteur OM442LA B.V. GO 190-6
Mécanisme		3642				
Disque		37426				
Butée		49792				
Volant					35711	
EVOBUS SETRA S315 UL						Moteur OM447 HLA B.V. S6-85
Mécanisme		286				
Disque		45055				
Butée		38807				
Volant					35711	
EVOBUS SETRA 315 UL, H, ULGT						Moteur OM447 HLA, OM441 LA B.V. S6-150C Euro 1, 2
Mécanisme		3642				
Disque		39926				
Butée		38807				
EVOBUS SETRA S313 - S315 UL H, 412UL, 415UL, 416UL, 415, 416GTHD						Moteur OM457HLA B.V. GO 190-210
Kit complet	52970	49803				
Volant					57399	
EVOBUS SETRA MULTI CLASS 400 - 412UL, 416UL, 415, 416H EURO 6						Moteur 936LA - B.V. GO 190
Mécanisme		92027				
Disque		92028				
Butée		92029				
EVOBUS SETRA MULTI CLASS 400 - 417, 419UL EURO 6						Moteur 470LA - B.V. GO 210
Mécanisme + disque		91740				
Butée		91956				
Volant moteur					91955	
EVOBUS SETRA S315 GTHD - EVOBUS SETRA S411, S415, S417HD, HDH						Moteur OM457LA B.V. GO 190-210
Kit complet	52970	49803				
Butée		49792				
Volant moteur bi masse					51319	
EVOBUS SETRA 411 HD						Moteur OM501LA
Kit complet		49803				
Volant moteur bi masse		51746				

DÉSIGNATION	RÉF ATS VALÉO	RÉF ATS SACHS	RÉF ATS LUK	RÉF ATS AUTRES	VOLANT MOTEUR	PARTICULARITÉS TECHNIQUES
EOBUS SETRA S415, S417 HD, HDH						Moteur OM502LA
Kit complet		49803				
Butée		49792				
Volant					60325	
EOBUS SETRA S431DT EURO 4, 5						Moteur OM502LA (370KW) B.V. G0210, GO 240
Mécanisme + disque		91488				
Butée		49792				
Volant moteur					60325	
EOBUS SETRA S431DT EURO 4, 5						Moteur OM502LA B.V. AsTronic ZF
Mécanisme + disque		91488				
Butée		34135				
EOBUS TOP CLASS 500 - 515, 517 HDH, 431 DT EURO 6						Moteur 471LA - Boîte G0250-8 - Power Shift
Mécanisme + disque		94929				
Volant moteur					91953	
Butée contact		95055				
EOBUS COMFORT CLASS 500 - 511, 519 HD, 515, 516 MD EURO 6						Moteur OM470LA - G0240-8 - Manuel
Mécanisme + disque		91740				
Butée		91956				
Volant moteur					91955	
EOBUS COMFORT CLASS 500 - 515, 516 MD EURO 6						Moteur OM936LA - G0190
Mécanisme		92027				
Disque		92028				
Butée		92029				
EOBUS COMFORT CLASS 500 - 511, 519 HD, 515, 516 MD EURO 6						Moteur OM470LA - G0250-8 - Power Shift
Mécanisme + disque		92027				
Butée contact		95055				
Volant moteur					91955	
FAST						
FAST MAN SYTER EURO 3 (A51)						Moteur Man D2866LUH26 B.V. S6-85
Mécanisme		1694				
Disque		39926				
Butée		41333				
Kit complet		61573				
FAST MAN SYTER EURO 4 (A51)						Moteur Man D2066LUH - Boîte 6S1900
Mécanisme		58028				
Disque		39926				
Butée		41333				
FAST SCOLER 1 ET 2						Moteur MIDR 060226W B.V. S6-36
Mécanisme		1420				
Disque		4211				
Butée		4212				
Volant					42819	
FAST SCOLER 2						Moteur DCI 6
kit complet	40946					
FAST SCOLER 2 EURO 3						Moteur DCI 215CV - Ø 395 mm
kit complet	65691					
FAST SCOLER 2 EURO 3 + JUMBO						Moteur DCI 265CV - B.V. S6-890
kit complet	48178	53980				

DÉSIGNATION	RÉF ATS VALÉO	RÉF ATS SACHS	RÉF ATS LUK	RÉF ATS AUTRES	VOLANT MOTEUR	PARTICULARITÉS TECHNIQUES
FAST SCOLER 3 CHÂSSIS MAN EURO 4						Moteur D0836LOH52 - Boîte 6S1901IT
Mécanisme		1694				
Disque		39926				
Butée		41333				
Kit complet		61573				
FAST SCOLER 3 CHÂSSIS MAN EURO 4						Moteur Man D2066 LUH - Boîte 6S1900
Mécanisme		58028				
Disque		39926				
Butée		41333				
FAST SCOLER 4						Moteur Renault DXI 7 B.V. 6S1000TO
Kit complet	75722	78900				
IVECO/IRISBUS						
IRISBUS S45R RX S53R RX S105R RX						Moteur Man - 846HM42U B.V.R332
Mécanisme		2229				
Disque	1969	227				
Butée				81703		
Câble d'embrayage		Plus fourni				
IRISBUS ARES ILIADE						Moteur 062045M41 - 340CV Moteur 062045R41 302CV B.V. S8 -180 dep 10/1997
Mécanisme	4852					
Disque	2151					
Butée	34386					
Volant					66977	
IRISBUS ARES EURO 3						Moteur Iveco Cursor 8 - B.V. ZF S6-1600
Mécanisme		43158				
Disque		48820				
Butée	43292	38807				
Volant					55959	
IRISBUS ARES ILIADE EURO 3						Moteur Renault DCI 11F B.V. S6-1600
Mécanisme	4852	52004				
Disque	2151	64027				
Butée	34386	53182				
Kit complet	50738					
Volant					66978	
IRISBUS ILIADE EURO 3						Moteur Renault DCI 11 B.V. ZF ASTRONIC
Mécanisme	4852					
Disque	2151					
Butée	42157					
IRISBUS ARES ILIADE EURO 2						Moteur 062045M41 340CV Moteur 062045R41 302 CV B.V. S6 - 85 - dep 09/1997
Mécanisme	4852	52004				
Disque	3481	64027				
Butée	34386	53182				
Volant					34138	
IRISBUS ILIADE						Moteur 062045R41 302CV B.V. S6-85 dep 10/1996 jsq 09/1997
Mécanisme	696	292				
Disque	3481	239				
Butée	690	248				
Volant					34138	

DÉSIGNATION	RÉF ATS VALÉO	RÉF ATS SACHS	RÉF ATS LUK	RÉF ATS AUTRES	VOLANT MOTEUR	PARTICULARITÉS TECHNIQUES
IRISBUS FR1						Moteur MIDR 062045 B.V. B9 jsq 09/1992
Kit embrayage	691	276				
Volant					41650	
IRISBUS FR1 E GT, GTS, GTX						Moteur MIHR 062045 B.V. S6-90 S6-150C jsq 09/1992
Kit embrayage	692	277				
Volant					41650	
IRISBUS FR1 E GT, GTS, GTX						Moteur MIHR 062045 B.V. S6-90 S6-150C S6-85 dep 09/1992
Kit embrayage	694	2306				
Volant					66977	
IRISBUS FR1 GTX, TX, TE						Moteur MIHR 062045 M340 B.V. 8S - 180 dep 10/1992
Mécanisme	696	292				
Disque	701	2050				
Butée	690	248				
Volant					66977	
IRISBUS FR1 TX, GTX, ILIADE TEX, RTX, GTX, EURO 2						Moteur 062045M41 340CV B.V. S8-180 dep 10/1996 jsq 10/1997
Mécanisme	696	292				
Disque	2151	64027				
Butée	690	248				
Volant					66977	
IRISBUS MAGELYS HD EURO 4, 5						Moteur F3AE0682 - Boîte 6S1600
Mécanisme	56748					
Disque	64078					
Butée	34386					
IRISBUS MAGELYS, DOMINO 450 CV EURO 4, 5						Moteur F3BE Cursor 10 B.V. AS Tronic
Mécanisme		78883				
Disque		78882				
Butée		66019				
Volant bi-masse		78795				
IRISBUS MAGELYS EURO 6						Moteur Cursor 9 - Boîte 12AS2001
Mécanisme		91849				
Disque		34261				
Butée		66019				
Volant moteur						
IRISBUS MAGELYS EURO 6						Moteur Cursor 9 - Boîte 6S1911
Mécanisme		91849				
Disque		34261				
Butée						
Volant moteur						
IRISBUS MIDYS EURO 3						Moteur Tector 6 F4A B.V. 6S850
Kit complet	52927					
IRISBUS MIDYS EURO 3						Moteur Tector F4AE B.V. 6S890
Kit complet		69050				
IRISBUS PROXYs EURO 4						Moteur Tector 6 F4A E3681B
Kit complet	69276					
IRISBUS RECREO EURO 2						Moteur Renault MIHR 0622045 B.V. PRAGA 5P115
Kit embrayage	694	2306				
Volant					66977	

DÉSIGNATION	RÉF ATS VALÉO	RÉF ATS SACHS	RÉF ATS LUK	RÉF ATS AUTRES	VOLANT MOTEUR	PARTICULARITÉS TECHNIQUES
IRISBUS RECREO, AXER C955/956 EURO 3						Moteur Iveco Cursor 8F2B - B.V. S6-1600 Recreo jsq 11/10/03, Axer jsq 02/03/04
Mécanisme		43158				Ø 405 mm
Disque		48820				
Butée	43292	38807				
Kit complet		53049				
Volant					55959	
IRISBUS RECREO, AXER C955/956 EURO 3						Moteur Cursor 8 F2B B.V. 6S1600 - Dep 02/03/04 jsq 08/05
Mécanisme		43158				Ø 405 mm
Disque		48820				
Butée	34386	53182				
Volant moteur					55959	
IRISBUS RECREO, AXER C955/956 EURO 3						Moteur F2B B.V. 6S1600 - Dep 08/05 jsq 10/06
Mécanisme		56748				Ø 430 mm
Disque		2151				
Butée		34386				
Kit embrayage	70042					
IRISBUS RECREO DEP 2007 EURO 4						Moteur Tector 6F4A - Boîte 6S1200
Kit complet	64031					
IRISBUS RECREO DEP 2011 EURO 5						Moteur Tector 6F4A - Boîte 6S1010 Ecolite
Mécanisme				81819		
Disque				81820		
Butée				81821		
Kit embrayage	94982					
IRISBUS RECREO, CROSSWAY, ARWAY, EVADYS, ARES DEP 2007						Moteur Cursor F2B - Boîte 6S1600 (Embrayage 430mm) - Euro 4, 5
Mécanisme		56748				
Disque		2151				
Butée		34386				
Kit embrayage	70042					
IRISBUS CROSSWAY DEP 2014						Moteur Cursor 9 - Euro 6
Mécanisme	94353					
Disque	94354					
Butée	94355					
IRISBUS TRACER						Moteur MIHR 062045A/3 B.V. G4061T jsq 06/1993
Mécanisme	702	47227				
Disque	2356	4623				
Butée	690	248				
IRISBUS TRACER						Moteur MIHR 062045A/3 B.V. G4061T dep 06/1993
Kit embrayage	4758	55549				
Volant					66977	
IRISBUS IVECO DAILY 2 50C15 DEP 01/01 JSQ 04/06						Moteur 8140.43N
Kit embrayage		55535				

DÉSIGNATION	RÉF ATS VALÉO	RÉF ATS SACHS	RÉF ATS LUK	RÉF ATS AUTRES	VOLANT MOTEUR	PARTICULARITÉS TECHNIQUES
IRISBUS IVECO DAILY 3 65C15, 65C18 DEP 06/06 WING INDCAR EURO 4, 5, 6						Moteur F1CE0481 Boîte ZF 6S380A, 6S400A
Mécanisme + disque		71225				
Butée		73500				
IRISBUS IVECO DAILY 4 70C15, 70C17 DEP 07/07						Moteur F1CE0481HA, F1CE3481LC - Boîte ZF6S400A
Kit embrayage		91841				
Volant moteur		91840				
IRISBUS IVECO EUROCLASS						Moteur 8460 B.V. 8S-180
Mécanisme		3968				
Disque		43411				
Butée		34135				
IRISBUS IVECO SCOLABUS						Moteur 8060-45S B.V.6
Kit complet		3666				
Volant					54507	
IRISBUS IVECO EURORIDER EUROCITE						Moteur 8060-41R B.V S6-85
Mécanisme	42158	3968				
Disque	3481	212				
Butée	42157	34135				
IRISBUS IVECO EUROSCHOOL CC150E24						Dep châssis 2486447 - Moteur Tector
Kit embrayage	70746					
IRISBUS IVECO MAGO CC100E21 EURO 3						Moteur Tector
Kit embrayage	58353	58213				
IRISBUS RENAULT MASTER 3, 0 DCI DEP 10/03 JSQ 01/10 - 136 CV						Moteur ZD3200, ZD3202
Mécanisme + disque		65353				
Butée			71227			
ISUZU						
ISUZU HARMONY		53558				Moteur Man
JONCKHEERE						
JONCKHEERE MAN DEAUVILLE						Moteur 2866 280CV B.V. S6-90
Mécanisme		236				
Disque		1413				
Butée		256				
JONCKHEERE NEUILLY						Moteur 02866UH 240CV B.V. S6-90
Mécanisme		280				
Disque		193				
Butée		256				
KING LONG						
KING LONG XMQ6800						Moteur ISBE.5ES B.V. 6S-80
Mécanisme		71221				
Disque		71222				
Butée				91870		
KING LONG XMQ6900						
Mécanisme		71221				
Disque		71222				
Butée		54308				
MAN						
MAN LION'S COACH R07, R08						Moteur D2876LOH - Boîte AS TRONIC
Mécanisme		62911				
Disque		64050				
Butée		34135				

DÉSIGNATION	RÉF ATS VALÉO	RÉF ATS SACHS	RÉF ATS LUK	RÉF ATS AUTRES	VOLANT MOTEUR	PARTICULARITÉS TECHNIQUES
MAN LION'S REGIO						Moteur D2866 LUH - Boîte ECOLITE
Kit complet		61577				
MAN LION'S COACH R07, R08 EURO 4						Moteur D2876LOH34 - Boîte AS TRONIC
Kit complet		73262				
MAN LION'S COACH R07, R08						Moteur Man D2866LUH 29/33/34 B.V. 6S1900
Mécanisme + disque		57735				
Butée		41333				
MAN LION'S REGIO R12, R13, R14						Moteur Man D2866LUH 29/37 B.V. GO 210-6 Mercedes
Kit embrayage mécanisme + disque		54410				
Butée		49792				
MAN LION'S REGIO R12, R13, R14						Moteur D2066LUH 01-05/07-09/11-18/21- 24/26-28/41-43/47/48 - B.V. 6S1900
Kit embrayage		51980				
MAN SU 263 PIONNER (A72)						Moteur D0836 LUH 26 - B.V. 6-85
Mécanisme		51757				Ø 400
Disque		51756				Ø 400
Butée		41333				
MAN SU 313 PIONNIER						Moteur D2866 LUH26 - B.V. S6-1600
Mécanisme		1694				Ø 430
Disque		39926				Ø 430
Butée		41333				
NEOPLAN						
NEOPLAN EUROLINER EURO 3, N116, 312, 316						Moteur OM501LA, D2866LOH29 Boîte 8S180, 6S1600
Mécanisme	1694					
Disque	34263					
Butée	38807					
NEOPLAN TRENDLINER						Moteur D2866LOH - Boîte AS TRONIC 2301
Mécanisme + butée		58028				
Disque		3644				
NEOPLAN TRENDLINER						Moteur Man D2066LOH, LUH B.V. ZF AS TRONIC
Mécanisme		58028				
Disque		3644				
Butée		34135				
NEOPLAN N3516 TRENDLINER						Moteur D2866LUH
Kit		57735				
NOGE						
NOGE CHÂSSIS MAN A53 8-220						Moteur 0826LOH23
Mécanisme		4814				
Disque		41257				
Butée		269				
OTOKAR						
OTOKAR NAVIGO						Moteur Cummins
Kit embrayage				88191		
Mécanisme				88721		
Disque				88190		
Butée				88029		
Volant moteur					88015	



DÉSIGNATION	RÉF ATS VALÉO	RÉF ATS SACHS	RÉF ATS LUK	RÉF ATS AUTRES	VOLANT MOTEUR	PARTICULARITÉS TECHNIQUES
OTOKAR VECTIO EURO 4						Moteur Man D0836LOH52
Mécanisme		75600				
Disque		66546				
Butée		254				
OTOKAR TERRITO U EURO 5, 6						Moteur Man D0836LOH64 boîte 6S1200B0
Mécanisme		58140				
Disque		91830				
Butée		254				
OTOKAR TERRITO U EURO 6						Moteur Cummins
Mécanisme				91933		
Disque				91830		
Butée				91934		
SCANIA						
SCANIA K113 IRIZAR CENTURY 1235 1237						Moteur DSC1123, DSC1122 B.V. GR801R
Mécanisme	Plus livrable	291				
Disque		38719	62973			
Butée		35552	84602			
Kit complet		37003	75601			
SCANIA IRIZAR CENTURY K124						Moteur DSC1202, DSC1205, B.V GR801
Mécanisme + disque		47975				
Butée hydraulique		41067				
SCANIA PB						Moteur DSC12 GR801R
Mécanisme		291				
Disque		62973				
Butée hydraulique		41067				
SOR						
SOR C12 EURO 3, 4						Moteur Tector
Mécanisme		43158				194 KW
Disque Ø 400 mm		51756				
Butée		35584				
SOR EURO 3, 4						Moteur Tector 6 F4 AE
Kit embrayage Ø 350 mm		65230				
SOR 7,5 EURO 1, 2						Moteur 8060 Iveco
Kit embrayage Ø 310 mm		77904				
SOR EURO 2						Moteur 8060 Iveco
Kit embrayage Ø 330 mm		3666				
TEMSA						
TEMSA SAMBA						Moteur Man D0824 B.V. S5-42
Mécanisme		41354				
Disque		41355				
Butée		41356				

DÉSIGNATION	RÉF ATS VALÉO	RÉF ATS SACHS	RÉF ATS LUK	RÉF ATS AUTRES	VOLANT MOTEUR	PARTICULARITÉS TECHNIQUES
TEMSA OPALIN 8 EURO 3						Moteur D0834FL B.V. 6S700
Mécanisme MF362		53197				
Disque		53157				
Butée		55647				
Kit complet		53558				
TEMSA OPALIN 9 EURO 4						Moteur Man D0836LFL 50, 52 B.V. ZF 6S1000 B0
Mécanisme MF395		58140				
Disque		72374				
Butée		67407				
TEMSA BOX 13 EURO 3						Moteur D2866 LUH 24
Kit complet		37987				
TEMSA BOX EURO 4						Moteur DAF PE228C B.V. 6S1700
Mécanisme		1694				
Disque		65852				
Butée		38807				
TEMSA BOX						Moteur Cummins B.V. ZF 6S1010
Mécanisme		74955				
Disque		66546				
Butée		54308				
TEMSA BOX, TOURMALIN						Moteur Cummins B.V. Eaton
Kit embrayage				92722		
TEMSA TOURMALIN 12/13 EURO 4						Moteur DAF PR22851 B.V. S6.1700 B0
Mécanisme		65850				
Disque		65852				
Butée		38807				
TEMSA SAFARI EURO 3						Moteur DAF XE 315 C1 B.V. 8S-180 AS TRONIC, 8S2101, 6S1901, DAF XE280C
Mécanisme		1694				
Disque		37426				
Butée		38807				
TEMSA SAFARI EURO 3						Moteur D2866 LOH28 B.V. S6-1600
Mécanisme		1694				
Disque		36201				
Butée		41333				
Kit embrayage		58355				
Volant					36976	
TEMSA SAFARI EURO 4						Moteur D2066 Man 400CV - Boîte 6S1901 IT
Kit embrayage (mécanisme + disque + butée)		51980				
Volant moteur					61362	
TEMSA SAFARI EURO 4						Moteur DAF MX300 S1 B.V.6S1901
Mécanisme		63277				
Disque		37426				
Butée		38807				
TEMSA SAFARI R12 EURO 5						Moteur DAF PR265 B.V.6S1700
Mécanisme		61498				
Disque		78904				
Butée		38807				
TEMSA SAFARI RD13						Moteur PR265U1 B.V. ZF 6S1701- 6S1700
Mécanisme		65850				
Disque		78904				
Butée		38807				

DÉSIGNATION	RÉF ATS VALÉO	RÉF ATS SACHS	RÉF ATS LUK	RÉF ATS AUTRES	VOLANT MOTEUR	PARTICULARITÉS TECHNIQUES
TEMSA MD9						Moteur Man D0836LOH B.V. ZF 6S1010
Mécanisme		58140				
Disque		66546				
Butée		254				
VANHOOL						
VANHOOL 815 CL, CL5, TL						Moteur D2866 LUH08 B.V. S6-85 Ap 06/1994
Mécanisme		1766				
Disque		212				
Butée		273				
VANHOOL 815 ACRON, ALICRON, ALTANO						Moteur Man D2866 LOH23 Ap 1995 B.V. S8-180
Mécanisme		1766				
Disque		34348				
Butée		273				
Rotule de fourchette		22419				
VANHOOL EOS 90, 100, 200, EURO 0 ET 1						Moteur D2866 LOH ap 1993
Mécanisme		286				
Disque		37426				
Butée		38807				
VANHOOL EOS 90, 200 EURO 2						Moteur D2866LOH23 OM442LA - B.V. S6-1600 8S180
Mécanisme		3968				
Disque		36201				
Butée		38807				
VANHOOL T911						Moteur Man D2866 LOH28 B.V. S6-1600
Mécanisme + butée		39569				
Disque		36201				
VANHOOL T916 ALTANO						Moteur Man D2866LOH B.V. 8S-180 (BI DISQUE)
Mécanisme + disque + plateau + butée		43914				
Disque		2424				
Butée		41333				
VANHOOL T915, T916, ACRON, ALICRON EURO 3						Moteur Man LOH23 400 CV B.V. S8-180
Mécanisme + butée		39569				
Disque		36201				
Volant					36976	
VANHOOL T916 ALICRON						Moteur Man D2066 LOH07 B.V. Mercedes GO 210-6
Mécanisme		63277				
Disque		37426				
Butée		49792				
Volant moteur					69028	
VANHOOL 915 TL EURO 3						Moteur Man D2866 LOH27 B.V. S6-1600
Mécanisme + butée		39569				
Disque		39926				
Volant					36976	
VANHOOL 915 CL EOS 80						Moteur Man D2866 LUH24 B.V. S6-85
Mécanisme		1766				
Disque		212				
Butée		273				

DÉSIGNATION	RÉF ATS VALÉO	RÉF ATS SACHS	RÉF ATS LUK	RÉF ATS AUTRES	VOLANT MOTEUR	PARTICULARITÉS TECHNIQUES
VANHOOL T916, T917						Moteur D2876 châssis G0210
Mécanisme				54180		
Disque				54182		
Butée				54183		
Kit complet	52970	49803				
VANHOOL T917 ASTRON T924 ASTROMEGA EURO 3						Moteur Man D2876 LOH02 B.V. 8S180 AS TRONIC ou butée 41333
Mécanisme + butée		49956				
Disque		49955				
Volant					36976	
VANHOOL T915, T916 EURO 4						Moteur DAF MX 300 - Boîte Mercedes G0210
Mécanisme		63277				
Disque		37426				
Butée		49792				
VANHOOL TD924, TD925 EURO 3						Moteur DAF XE355 - B.V. 8S180 ou butée 41333
Mécanisme + disque + butée		49956				
Disque embrayage		49955				
VANHOOL T916 TL EURO 3						Moteur DAF XE 280 - B.V. 6S1600
Mécanisme + butée		39569				
Disque		36201				
VANHOOL T916 ASTRON EURO 3						Moteur DAF XE 255 B.V. 8S180 Ø 430
Mécanisme		54555				
Disque		34263				
Butée		71858				
VANHOOL T915 ACRON EURO 4						Moteur DAF MX 300 - B.V. 8S2100
Mécanisme		63277				
Disque		37426				
Butée		38807				
VANHOOL T915 TL EURO 5						Moteur DAF PR 265 - B.V. 6S1600
Mécanisme		63277				
Disque		73491				
Butée		38807				
VANHOOL T917, T918, ASTRON, ALTANO EURO 5						Moteur DAF MX 340 S2 - B.V. Mercedes
Mécanisme		63277				
Disque		73492				
Butée		49792				
VANHOOL T915-T916 ALICRON ACRON EURO 3						Moteur DAF XE315 B.V. 8S180
Mécanisme		54556				
Disque		34263				
Butée		71858				
VANHOOL EX 15, 16, TX 15 ALICRON						Moteur DAF MX11 - Euro 6 - B.V. ZF Astronic
Mécanisme		63277				
Disque		58618				
Butée		66019				
Kit axe + butée		73748				
VANHOOL TX 15, 16 ALICRON ACRON						Moteur DAF MX11 - Euro 6 - B.V. GO 210-6
Mécanisme		63277				
Disque		73491				
Butée		94237				





DÉSIGNATION	RÉF ATS VALÉO	RÉF ATS SACHS	RÉF ATS LUK	RÉF ATS AUTRES	VOLANT MOTEUR	PARTICULARITÉS TECHNIQUES
VANHOOL TX 16, 17 ASTRON ALTANO						Moteur DAF MX13 - Euro 6 - B.V. GO 230-6
Mécanisme		63277				
Disque		73492				
Butée		94237				
VOLKSWAGEN						
VOLKSWAGEN LT 46 2,8 TDI						156CV dep 04/2002 jsq 03/06
Kit complet		66895				
VOLKSWAGEN CRAFTER DEP 04/06 2,5TDI 109, 136 CV						
Mécanisme + disque		71226				Châssis 2E Boîte Manuelle Ø 240 mm
Butée embrayage			55609			
VOLKSWAGEN CRAFTER DEP 04/06 2,5TDI 163 CV						Châssis 2E Boîte Manuelle Ø 260 mm
Mécanisme + disque			69277			
Butée embrayage			55608			
VOLVO						
VOLVO B10M, B12, BERKHOF EXCELLENCE 1000, 1500, 2000, 2500 - CHÂSSIS 25457 À 39999						THD101GD, GC, THD102KB, KD, THD102KA, KE, TD122FH, FL - B.V. G7 EGS
Mécanisme + butée		35764				
Disque		13973				
VOLVO B10M, BERKHOF EXCELLENCE 1000, 1500, 2000 DEP 1994 CHÂSSIS AP. 40 000.						Moteur THD101GD, GC, THD102K, THD103KD, THD103KA, KB, KF, THD104K - B.V.G7/G8/EGS, G8 MGS
Kit complet		4089				
VOLVO B12 - 500, 600 DROGMOLLER						Moteur D12A420, B.V. G8EGS
Kit complet		42104				
VOLVO B10B GX 57, BERKHOF EXCELLENCE 500 B.V. G7 EGS, G8 EGS MFZ430						Moteur 101 GC-GD - 102 KD, KB, KF - 103 KD, KB, KF - 104 K
Kit complet		4089				
VOLVO B10B, HEULIEZ GX57E						B.V. ZF
Mécanisme		4090				
Disque		4091				
Butée		36412				
VOLVO B10B HEULIEZ GX57						Moteur DH10A B.V. S6-85
Kit complet		51905				
VOLVO 8500,9700 DEP 04/01						Moteur DH12D Euro 3 - Boîte G8-EGD
Kit complet		64049				
VOLVO 8700						Moteur D7C310, D7C270 B.V. EGS-VR jsq châssis 6485
Kit embrayage		71223				
VOLVO 8700						Moteur D7C310, D7C270 B.V. EGS-VR dep châssis 6486
Mécanisme + butée		41258				
Disque		69850				
VOLVO 8700, 9700, 9900 JSQ 2008						Moteur DH12D340, DH12D380, DH12D420 Boîte B.V.-2412B (ishift)
Mécanisme + disque		72561				
Butée		50777				
VOLVO 9700/9900 DEP 01/2009						Moteur D13C420, D13C460 dep 01/2009
Kit mécanisme + disque + butée		78796				
Kit mécanisme + disque		78797				
Butée hydraulique		78880				







RÉF ATS	DÉSIGNATION	PARTICULARITÉS (Pièces et véhicule)	
80145	Fourchette	BMC Midilux, Probus Euro 4 Boîte ZF 6S890	
80690	Butée		
64956	Roulement de butée		

RÉF ATS	DÉSIGNATION	PARTICULARITÉS (Pièces et véhicule)	
61313	Fourchette seule	Bova FLD, FHD Boîte ZF Euro 2	
61314	Rotule de fourchette		
61315	Circlips		

RÉF ATS	DÉSIGNATION	PARTICULARITÉS (Pièces et véhicule)	
75983	Fourchette embrayage Galet 94 mm - H 245- I 154	Evobus Integro, Turismo, Travego, Connecto Setra 313-315UL, GT, GTHD, 412-417 UL, GTHD Boîte Mercedes Euro 3, 4	
44324	Axe Ø 10		
75982	Axe Ø 12		
75981	Kit axe de fourchette		

RÉF ATS	DÉSIGNATION	PARTICULARITÉS (Pièces et véhicule)	
46885	Fourchette	Setra 312, 315 HD, HDH	



RÉF ATS	DÉSIGNATION	PARTICULARITÉS (Pièces et véhicule)	
36312	Fourchette	Setra série 200 Boîte ZF	
39153	Axe		
38176	Grande clavette		
38171	Petite clavette		
38172	Joint A commander par 2		
36313	Agrafe de fourchette sur la butée À commander par 2		NR



RÉF ATS	DÉSIGNATION	PARTICULARITÉS (Pièces et véhicule)	
78700	Fourchette	Evobus 0560 Intouro, 0510 Tourino, 0814-0815 Vario	
40375	Douille		
40379	Clips		
78701	Axe		
74617	Galet		
38306	Palier		



RÉF ATS	DÉSIGNATION	PARTICULARITÉS (Pièces et véhicule)	
38535	Fourchette à rouleau	Evobus 0303, 0345, 0350, 0404 Boîte Mercedes Euro 0, 1, 2	
39379	Axe de fourchette		





RÉF ATS	DÉSIGNATION	PARTICULARITÉS (Pièces et véhicule)	
75984	Fourchette seule	Setra série 300 Irisbus Recreo, Axer Neoplan Euroliner, Trendliner, Tourliner Boîte ZF 6S1600	
64904	Axe de fourchette		
64895	Rotule axe de fourchette		
46745	Circlips		
64905	Rondelle étanche		
64894	Bague étanche		
75996	Palier		
75985	Kit axe de fourchette		

RÉF ATS	DÉSIGNATION	PARTICULARITÉS (Pièces et véhicule)	
72494	Fourchette seule		
72496	Soufflet caoutchouc		
54348	Coussinet		
54347	Rotule de fourchette		
38167	Obturateur		
38168	Anneau d'arrêt		
RÉF ATS	DÉSIGNATION	PARTICULARITÉS (Pièces et véhicule)	
54948	Fourchette	Irisbus Recreo, Axer, Ares, Iliade, Arway, Evadys Boîte 6S1600	
54953	Jeu de galet fourchette + douille		
54949	Axe de fourchette		
54952	Roulement double seul		
RÉF ATS	DÉSIGNATION	PARTICULARITÉS (Pièces et véhicule)	
74466	Fourchette	Irisbus Iliade Boîte 8S180	
67251	Axe		
72559	Rouleau de fourchette		
72558	Douille à aiguille		

RÉF ATS	DÉSIGNATION	PARTICULARITÉS (Pièces et véhicule)	
85946	Fourchette	Irisbus Magelys Boîte AS Tronic	
75988	Axe		
76560	Kit fourchette + axe + butée		NR

RÉF ATS	DÉSIGNATION	PARTICULARITÉS (Pièces et véhicule)	
49300	Fourchette Ø 25 mm - Int 48 mm L 88 mm - H 260 mm	Man, Neoman, Vanhool T9 Euro 3, 4	
75986	Fourchette complète		
49301	Axe		

RÉF ATS	DÉSIGNATION	PARTICULARITÉS (Pièces et véhicule)	
39382	Fourchette	Man, Vanhool nouveau montage	
22419	Rotule de fourchette		

RÉF ATS	DÉSIGNATION	PARTICULARITÉS (Pièces et véhicule)	
79434	Fourchette	Neoman Cityliner, Starliner, Skyliner, Tourliner, Trendliner, Lion's Coach R07,R08,R09, Lion's Regio R12,R13,R14 Boîte ZF AS Tronic 12AS-2001B0	
79435	Axe		
91731	Galet		
91732	Cuvette		



RÉF ATS	DÉSIGNATION	PARTICULARITÉS (Pièces et véhicule)	
87839	Fourchette	Otokar Navigo	
87842	Bague axe fourchette		
87838	Axe version sans canelure À commander par 2		
87845	Vis de fourchette		
RÉF ATS	DÉSIGNATION	PARTICULARITÉS (Pièces et véhicule)	
91750	Fourchette	Otokar Vectio	
RÉF ATS	DÉSIGNATION	PARTICULARITÉS (Pièces et véhicule)	
94896	Fourchette	Box Tourmalin Boîte Eaton	
RÉF ATS	DÉSIGNATION	PARTICULARITÉS (Pièces et véhicule)	
72499	Fourchette	Scania série 3, 4 Boîte GR801	
72491	Fourchette complète	Scania série 3, 4	
72492	Kit de remise en état fourchette + axe + galet + roulement		
RÉF ATS	DÉSIGNATION	PARTICULARITÉS (Pièces et véhicule)	
41280	Fourchette Intérieur 775 mm - L110 mm H 455 mm	Vanhoool T8	
26203	Rotule		
26204	Cuvette		
RÉF ATS	DÉSIGNATION	PARTICULARITÉS (Pièces et véhicule)	
82053	Fourchette complète	Volvo 9700, 9900, B12 Boîte VT2412B	
90202	Kit de réparation		
RÉF ATS	DÉSIGNATION	PARTICULARITÉS (Pièces et véhicule)	
90200	Fourchette à rouleau	Volvo B12 Boîte G8-EGS/MGS jsq châssis 7653	





RÉF ATS	DÉSIGNATION	PARTICULARITÉS (Pièces et véhicule)	
80459	Soufflet de levier de vitesse	BMC Probus, Midilux	
37885	Soufflet de levier de vitesse	Evobus Setra série 200, 300 - Setra 412-419UL Mercedes Intouro, Tourino, Integro New	
63839	Soufflet de levier de vitesse	Irisbus Tracer, Fast Scoler	
52972	Soufflet de levier de vitesse	Irisbus FR1, Tracer, Ares, Arway Euro 3, Evadys ancien montage	
69506	Soufflet de levier de vitesse	Irisbus Recreo Euro 2, 3 - Axer	
87377	Soufflet de levier de vitesse	Otokar Navigo, Vectio	
44421	Pommeau avec soufflet Iveco Boîte 6 vitesses	Scolabus, Mago	
4818	Soufflet de levier de vitesse	Vanhool T8	
1742	Soufflet de levier de vitesse	Vanhool T8, T9	
79661	Soufflet de levier de vitesse	Vanhool T9	



RÉF ATS	DÉSIGNATION	PARTICULARITÉS (Pièces et véhicule)	
89884	Soufflet de levier de vitesse cuir	Vanhool T9	NR

EMBRAYAGE

POMMEAUX DE LEVIER DE VITESSE

RÉF ATS	DÉSIGNATION	PARTICULARITÉS (Pièces et véhicule)	
84233	Pommeau de levier	BMC Probus	
80123	Pommeau de levier H 120 mm avec cache	BMC Probus, Midilux	

RÉF ATS	DÉSIGNATION	PARTICULARITÉS (Pièces et véhicule)	
70897	Pommeau de levier H 160 mm	Evobus Mercedes 0303, 0345, 0350, 0510 Tourino, 0560 Intouro, 0814-815	
12204	Pommeau H 172 mm	Evobus Mercedes	
37583	Cache boîte 6 vitesses	Evobus Mercedes 0303, 0345, 0350, 0814-0815	
12205	Cache boîte 8 vitesses		

RÉF ATS	DÉSIGNATION	PARTICULARITÉS (Pièces et véhicule)	
70811	Pommeau + soufflet	Evobus Setra série 400	
38850	Boule de levier Boîte 8S - 180	Evobus Setra	
2334	Boule de levier Boîte S6 - 150C		
4029	Boule de levier Boîte S6 - 85		

RÉF ATS	DÉSIGNATION	PARTICULARITÉS (Pièces et véhicule)	
71341	Pommeau de levier 6 vitesses	Irisbus Recreo, Crossway, Evadys, Domino, Magelys HD, HDH, Arway Euro 4	

RÉF ATS	DÉSIGNATION	PARTICULARITÉS (Pièces et véhicule)	
71081	Pommeau de levier 6 vitesses Boîte 6S1200, 6S1600	Irisbus Recreo New, Crossway	
65731	Pommeau de levier Boîte ZF livré avec cache H 160 mm	Irisbus Recreo Euro 3	
65730	Pommeau de levier Boîte ZF livré sans cache H 160 mm		
90230	Pommeau de levier 6 vitesses	Irisbus Recreo, Crossway	
87265	Pommeau de levier H 180 mm	Otokar Vectio	
90125	Pommeau de levier 8 vitesses	Man, Fast Scoler 3, Syter, Man R07,R08,R09 Lion's Coach, Neoplan Cityliner, Trendliner, Tourliner	
42991	Pommeau H 190 mm	Neoplan, Temsa, Vanhool	
35281	Pommeau H 72 mm		
36120	Cache boîte de vitesse ZF S6 - 150C		
47841	Cache boîte de vitesse ZF S6 - 85		
36055	Cache boîte de vitesse ZF 8S - 180		NR

RÉF ATS	DÉSIGNATION	PARTICULARITÉS (Pièces et véhicule)	
80119	Cache pédale embrayage 125 X 89 X 15	BMC Alyos, Probus	
80131	Cache pédale embrayage et frein 82 X 67 X 13	BMC Probus	

RÉF ATS	DÉSIGNATION	APPLICATION (Pièces et véhicule)	
81608	Cache pédale de frein 70 X 49/64 X 13	Evobus Citaro	
41360	Cache pédale embrayage 105 X 70	Evobus Integro, Intouro, Setra série 400	
54088	Cache pédale embrayage 108 X 76	Irisbus Recreo, Axer	
42494	Cache pédale embrayage 60 X 80 X 10	Man SL, SU	
90127	Cache pédale embrayage 70 X 75 X 11	Man Lion's Coach R07,R08,R09 - Lion's Regio R12,R13,R14 - Tourliner P20, P21, P22, Trendliner P23, P24, P25 - Cityliner P14, P15, P16 - Fast Syter, Fast Scoler 3, Fast Starter	
90165	Cache pédale embrayage	Otokar Vectio	
90171	Cache pédale embrayage et frein	Otokar Navigo	
64715	Cache pédale embrayage 60 X 65 X 12	Scania K113 CL/CRA - K113 CLB	
38179	Cache pédale embrayage 95 mm X 70 mm X 14 mm	Vanhool	
60879	Cache pédale frein 87 mm X 71,5 mm X 10 mm	Volvo B7R, B9R, B12B, B12M	
38215	Cache pédale embrayage 70 mm X 96 mm X 16 mm	Volvo B10B, BLE, B10M, R, B12	
60877	Cache pédale embrayage 80 mm X 60 mm X 11,7 mm	Volvo B6, B7, B10L, M, B, B12	

RÉF ATS	APPLICATION	PARTICULARITÉS (Pièces et véhicule)	PHOTOS
BMC			
80056	BMC Probus Euro 4, 5	090EAADY104A	
EVOBUS			
63733	Evobus 0345 Euro 2	H07/10D	
65029	Evobus 0350 Euro 2, 3	H04/04DCL	
65027	Evobus série 400 sauf NF, Intouro 0560, Integro New, Turismo	H06/4DCL	
FAST			
65028	Fast Scoler 1, 2 - Euro 1, 2, 3	PX 1140D	
90907	Fast Syter A51, Fast Scoler A91	Pont Man	
IRISBUS			
65028	Irisbus Tracer	P 1140E, P 1141E	
65028	Irisbus Iliade GT, GTC, RT, RTC, TE, TEC, GTX, RTX, TEX	PX 1141C	
79108	Irisbus Recreo New, Crossway, Evadys H, Magelys, Arway	Pont Meritor P167E	
NEOMAN			
90907	Man Lion's R07,R08,R09, Lion's Regio Neoplan Cityliner, Starliner, Tourliner, Trendliner	Pont Man 80 X 135/154 X 12/18	
OTOKAR			
88797	Otokar Vectio 250T, 290T		
VANHOOL			
40151	Vanhool T8	Euro 0, 1 Eaton	
49455	Vanhool T9	Euro 2, 3 Eaton	
56477	Vanhool T9	Euro 4 Meritor	

PONT ARRIÈRE

NEZ DE PONT ES / NEUF

RÉF ATS	APPLICATION	PARTICULARITÉS (Pièces et véhicule)	PHOTOS
FAST			
65095	Fast Scoler 2 - Euro 1, 2	9 X 41 P 1140 D - ES	
65096	Fast scoler 2 - Euro 3 dep cam 12/02	10 X 41 P 1140 D - ES	
IVECO/IRISBUS			
60166	Irisbus Tracer	10 X 41 P 1140 E - ES	
72448	Irisbus Iliade, Ares, Recreo C955, Axer,	Pont Meritor P167E 12 X 41 - Neuf	
72447	Arway, Evadys	Pont Meritor P167E 14 X 45 - Neuf	
72446	Irisbus Domino HD	Pont Meritor R = 1:2,80 15 X 42 - Neuf	
VANHOOL			
49010	Vanhool T8	Rapport de pont 4,11 - Neuf	
49152	Vanhool T9	Rapport de pont 3,08 - Neuf	

RÉF ATS	DÉSIGNATION	POSITION	APPLICATION	QTÉ	PHOTOS	
BMC						
80677	Goujon	Avant	BMC Midilux	16		
80680	Goujon	Arrière		16		
80620	Goujon	Avant	BMC Probus			
80621	Goujon	Arrière				
80686	Goujon	Arrière	BMC Alyos	20		
80810	Écrou	Arrière		20		
EOBUS						
21561	Goujon L 80,5	Avant	Evobus Intouro, Integro, Turismo, Setra série 400, 0580 Travego	20		
65141	Goujon L 77	Avant		20		
21546	Écrou pr jante acier	Avant		20		
65142	Écrou pr jante alu	Avant		20		
65139	Goujon L 84	Arrière		20		
65140	Goujon L 86	Arrière		20		
21546	Écrou jante acier	Arrière		20		
65138	Écrou jante alu	Arrière		20		
21561	Goujon	Avant		20		
42304	Écrou	Avant		20		
20445	Rondelle grower	Avant		20		
49356	Bague hémisphérique	Avant		Evobus 0345 Euro 2 (pont mercedes)		20
21292	Goujon	Arrière		20		
20445	Rondelle grower	Arrière		20		
49356	Bague hémisphérique	Arrière		20		
60435	Goujon	Avant / Arrière		Evobus 0814-0815 vario		12
51367	Goujon	Avant	Evobus 0350, 0404	20		
65139	Goujon	Arrière		20		
65146	Goujon jante acier	Avant	Evobus setra 313-321 UL, H, GTHD, ULGT Euro 2	20		
21546	Écrou jante acier	Avant		20		
10423	Goujon jante acier L 93	Arrière		20		
21546	Écrou jante acier	Arrière	20			
89830	Goujon M 20 X 1,5	Avant	Evobus Tourino 0510	16		
58191	Goujon M20 X 1,5 X L 85 X L 39	Arrière		16		
IVECO/EOBUS						
60729	Goujon	Avant RI75R	Irisbus Evadys, Arway, Crossway, Recreo New	20		
52547	Écrou	Avant RI75R		20		
79106	Goujon M 22 X 1,5 - L 105	Pont U 167E		24		
79904	Goujon M 22 X 1,5 - L 85					
52547	Écrou	Pont U 167E		24		
65150	Goujon	Avant essieu RI65R	Irisbus Iliade, Ares	20		
65151	Goujon	Avant essieu RI65R		20		
60729	Goujon	Avant essieu RI75R		20		
60728	Écrou	Avant essieu RI75R		20		
52547	Écrou	Arrière		20		

RÉF ATS	DÉSIGNATION	POSITION	APPLICATION	QTÉ	PHOTOS
65147	Goujon	Avant tambour	Irisbus Recreo Euro 2		
54142	Écrou	Avant tambour			
54865	Goujon M 22 X 2	Arrière tambour			
65148	Écrou	Arrière tambour			
60728	Goujon L 79	Avant	Irisbus Tracer	20	
52547	Écrou	Avant		20	
49155	Goujon	Arrière		20	
52547	Écrou	Arrière		20	
60729	Goujon L 70	Avant	Irisbus Agora, Agora line	20	
60728	Goujon L 79	Avant		20	
52547	Écrou	Avant		20	
85894	Goujon	Arrière pont AV132	Iribus Citelis, GX327, 427	20	
NEOMAN					
90911	Goujon - M 22 X 1,5 X 75/65	Avant	Man SL/SG/SU/NL/NG/ND/NM/ UL/RH, Lion's - Centroliner, Cityliner, Starliner, Tourliner, Trendliner	20	
90912	Goujon - M 22 X 1,5 X 87/77	Arrière pont AV132		20	
90919	Écrou M 22 X 1,5	Avant / Arrière	Man SL/SG/SU/SR/NL/NG/ND/NM/ EL/UL/RH, Lion's -Centroliner, Cityliner, Skyliner, Starliner, Tourliner, Trendliner	20	
90913		Avant / Arrière		20	
90914		Avant / Arrière		20	
OTOKAR					
87783	Goujon	Avant	Otokar Navigo	12	
88767	Écrou	Avant		12	
87235	Goujon	Arrière		12	
89087	Goujon	Avant	Otokar Vectio	16	
88767	Écrou	Avant		16	
88801	Goujon	Arrière		16	
88767	Écrou M 20 X 1,5	Arrière		16	
89259	Goujon	Avant	Otokar Territo	20	
90918	Écrou	Avant		20	
90917	Goujon	Arrière		20	
90918	Écrou	Arrière		20	
VANHOOL					
58369	Goujon	Avant	Vanhoool T913-T917 Euro 2	20	
36548	Écrou	Avant		20	
4310	Goujon	Arrière		20	
35266	Écrou	Arrière		20	
36548	Écrou	Arrière	Vanhoool T913-T917 Euro 3, 4	20	
58369	Goujon	Avant		20	
36548	Écrou	Avant		20	
51849	Goujon	Arrière pont meritor		20	
36548	Écrou	Arrière pont meritor	20		

RÉF ATS	RÉF CONSTRUCTEUR	APPLICATION	POSITION	PARTICULARITÉS (Pièces et véhicule)
BMC				
80623		Midilux	Avant	
80624			Arrière	
80667		Probus, 215 SCB	Avant	
80664			Arrière	
80659		Alyos	Avant	
80682			Arrière	
EVOBUS				
90992	A9753300544	0510 Tourino	Avant	VC3/100CLE 4,1
90991	A9763560701	0510 Tourino	Arrière	H04/01DCL 9,5
95627	A6283340001	0530 Citaro	Avant	Version fonte
90993	A9423341201	0530 Citaro	Avant	ZFRL75/EC
90998	A0003501235	0530 Citaro, 415-416NF	Arrière	ZFAV132
84427	A9423341201	Châssis 410/628/629/632/633/634 Setra série 400 UL, GT, HD, Intouro, Turismo, Travego, Integro	Avant	Essieu RL75/A Pont H08/10CL
84428	A9463560201		Arrière	
Plus livrable	A3563560001	Châssis 613 (0350, 0404)	Arrière	Pont H04/02CL - Pont H04/04
IVECO/IRISBUS				
79107		Evadys H, HD, Arway, Crossway, Recreo dep 2007, Magelys, Crossway LE	Arrière	Pont Meritor P167E
62751		Ares, Iliade, Axer C956, Recreo C955 jsq 2007	Arrière	Pont Meritor à disque
62790		Axer C956, Recreo C955 jsq 2004	Arrière	Pont Meritor à tambour
67161		Recreo C935 Euro 2	Arrière	Pont Liaz à tambour
MAN				
85413		Lion's Regio R12, R13, R14 Lion's Coach R07, R08, R09	Arrière	
OTOKAR				
90091		Navigo 185S, SH	Avant	
87627			Arrière	
90920		Vectio 250, 290T	Avant	
88777			Arrière	
89258		Territo	Avant	
89254			Arrière	

RÉF ATS	RÉF CONSTRUCTEUR	APPLICATION	POSITION	PARTICULARITÉS (Pièces et véhicule)
VANHOOL				
51850		T9 Euro 3, TD924, TD927 Euro 3	Arrière	Couvercle roulement moyeu pont Meritor
70886		T915, T916 Acron, Euro 4, 5, TD924, 925, 927, TX, TDX, EX 15, 16	Arrière	Pont Dana
71124		A330 New Euro 3	Arrière	Pont ZF
91543		A330 New Euro 5	Arrière	
91712		A360H, A308 Hybride	Arrière	
62024		T9, TX	Avant/Trainard	Écrou de moyeu
49347			Arrière	
VOLVO				
90164	85114470S	B9L/R/S/TL, B12B/M/R, B13R	Avant	Livré avec roulement
91049	85107753	B12M/B/R, B13R	Avant	Livré avec roulement Alesage 335 - H 270 X Ø 94
91050	85109244S	B12M	Arrière	Livré avec roulement
91053	85105696S	B9R/B12B/B12M/B12B	Arrière	Livré avec roulement



ALLEZ PLUS LOIN GRÂCE À LA QUALITÉ ZF.

La qualité est importante pour vous ? Pour nous aussi !

Notre savoir-faire, à travers nos marques fortes : SACHS, LEMFÖRDER et ZF Parts, garantit à nos pièces de rechange une qualité équivalente à la 1^{ère} monte.

ZF Services France apporte un support professionnel à la vente et au montage des pièces auprès des professionnels de la distribution et de la réparation, ainsi qu'une disponibilité accrue de ses gammes. Les ateliers de ZF Services France assurent la réparation et la rénovation des organes de transmission et de direction. De plus, la présence d'un réseau de 22 concessionnaires garantit un service de proximité.
www.zf.com/fr



MOTION AND MOBILITY

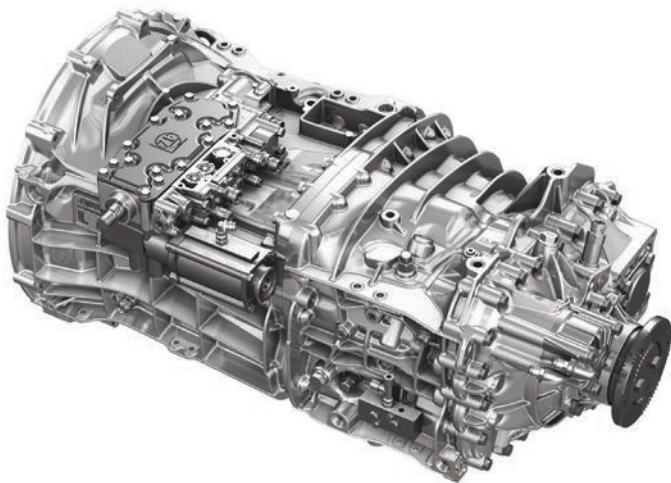

ECOSPLIT

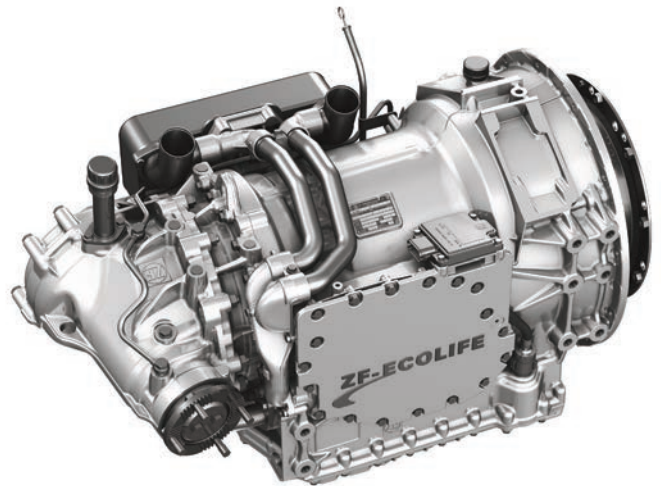

ECOLIFE

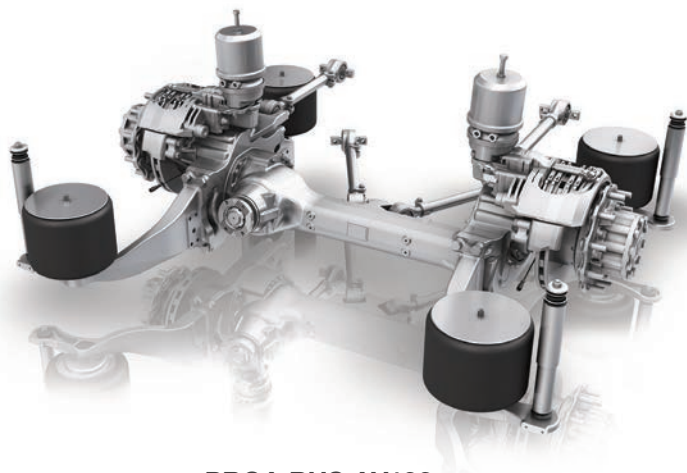

PROA BUS AV132

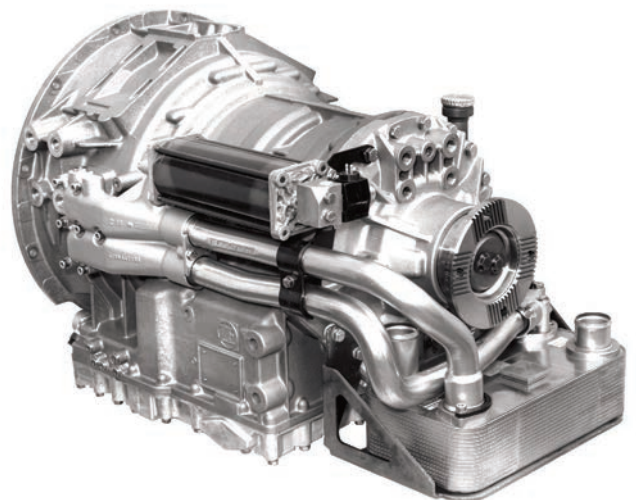

ECOMAT



